





SÁCH HƯỚNG DẪN SỬ DỤNG CÂN KW

CÔNG VIỆC CHUẨN BỊ TRƯỚC KHI SỬ DỤNG

1. Xin đặt cân ở vị trí vững chắc , mặt bàn bằng phẳng , không đặt trên giá đỡ dao động hoặc chấn động , đồng thời điều chỉnh 4 chân đế sao cho cân được thăng bằng , chú ý giọt nước thăng bằng phải nằm chính giữa vòng tròn
2. Tránh sử dụng cân trong trường hợp đặt ở nơi có nhiệt độ thay đổi quá lớn hoặc không khí lưu động mạnh , như là nơi ánh sáng mặt trời trực tiếp chiếu vào hoặc cửa gió của máy lạnh
3. Xin dùng ổ cắm điện độc lập , để tránh các thiết bị điện khác làm ảnh hưởng đến cân
4. Khi mở cân , không được để bất cứ vật gì lên bàn cân.
5. Khi sử dụng cân , trọng tâm của vật cần cân phải đặt chính giữa bàn cân và không vượt ra khỏi phạm vi bàn cân , để đảm bảo độ chính xác.
6. Mở máy 15~20 phút trước khi sử dụng.
7. Xin chú ý khi biểu tượng cảnh báo điện yếu () hiển thị , tức biểu thị cân cần sạc điện.
8. Sau khi mở máy chữ số trên màn hình hiển thị đảo số từ 9 đến 0 , cân ổn định , cân điện tử sẽ đi vào trạng thái sử dụng , lúc này bên trái khoan trọng lượng xuất hiện (*f*) (Điểm 0)

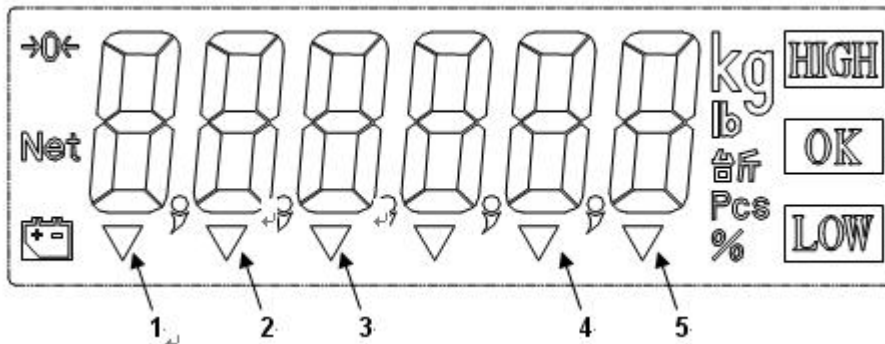





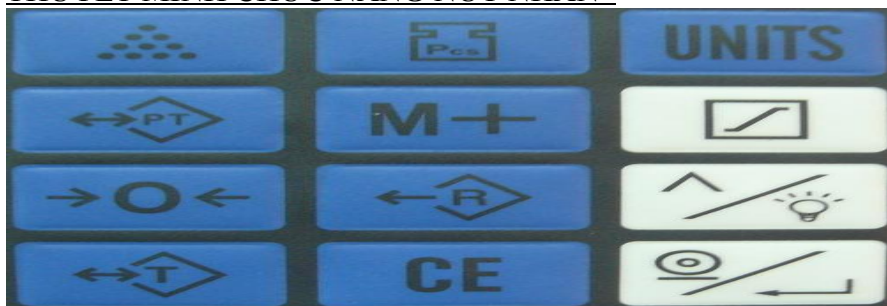

THUYẾT MINH BỘ PHẬN HIỂN THỊ

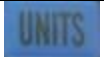

HIGH	Giới hạn trên
OK	Giới hạn giữa
LOW	Giới hạn dưới
Kg or g	Đơn vị Kg , g
Pcs	Kiểu mẫu “Tính số lượng cái”
Net	Chỉ thị “trừ bì”
▼ 1	Chỉ thị “ ổn định”
▼ 2	Kiểu mẫu ”Trừ bì khi biết trước trọng lượng”
▼ 3	Kiểu mẫu “Tích lũy”
▼ 4	Chỉ thị “lấy mẫu không đủ”
▼ 5	Chỉ thị “trọng lượng số cái không đủ”
→0←	Chỉ thị “ Điểm 0 ” khi màn hình trở về 0
	Cảnh báo “điện áp thấp”

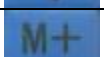
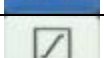
THUYẾT MINH CHỨC NĂNG NÚT NHẤN



	Tính toán:Nhấn vào nút này , tiến hành phương thức tính toán.
	Lấy mẫu: Nhấn vào nút này, tiến hành phương thức tính toán trong thao tác lấy mẫu.
UNITS	Nhấn giữ phím này thì có thể chuyển từ hình thức tính số lượng về hình thức tính trọng lượng
	Dự tính trừ bì:Nhấn vào nút này ,tiến hành chức năng trừ bì
M+	Tích lũy:Tích lũy trọng lượng vật cân hoặc chức năng tích lũy số liệu mỗi lần cân
	Dự tính thiết lập:Chức năng thiết lập trọng lượng và số lượng.
	Quy về 0:Nhấn vào nút này,tiến hành chức năng trọng lượng quy về
	Xem lại thiết lập trước : Xem lại thiết lập tích lũy,đơn vị trọng lượng,trừ bì khi biết trước trọng lượng
	Chọn số (0~9 Nhập chữ số) / Phím sắp bóng
	Trừ bì:Nhấn vào nút này,tiến hành trừ bì hoặc
CE	Xóa:có chức năng xóa bỏ số tích lũy , xóa thiết lập hoặc xóa trừ bì
	Phím Enter

Chức năng sắp bóng

Nhấn nút  , có thể tuần hoàn tuyến chọn 3loại kiểu sắp bóng

BL AUTO : Kiểu tự động sáng , Khi có trọng lượng lớn hơn 10d hoặc nhấn vào nút nhấn thì đèn sáng,sau khi trở về 0, trọng lượng nhỏ hơn 10d khoảng 5giây thì tắt.



BL ON : Sắp bóng đèn luôn luôn sáng.

BL OFF : Sắp bóng đèn luôn luôn tắt .

Quy về 0

Trong quá trình sử dụng , có hiện tượng số 0 bay lượng (Tức là không có vật phẩm trên cân , nhưng màn hình xuất hiện trọng lượng nhỏ), nhấn nút  , Như vậy màn hình sẽ trở về điểm 0 và hiển thị hiện(**0.00**)

Chức năng tích lũy

- Đặt vật phẩm lên , màn hình hiển thị trọng lượng
 - Nhấn nút  như vậy màn hình hiển thị tổng nét bút tích lũy
 - Tiếp tục hiển thị “tổng nét bút tích lũy” đồng thời tích lũy (M+) và dấu “▼” sẽ nhấp nháy
- Trọng lượng không cần quy về 0, Thì thao tác trọng lượng tiếp tục tích lũy , trọng lượng trên mâm cân biến hóa vượt qua $\pm 10d$ trở lên.nhấn nút  . Sau khi đợi trọng lượng hiển thị ổn định,tức có thể lấy trọng lượng lưu vào bên trong bộ nhớ.
 - Nét bút tích lũy nhiều nhất là 9999 nét , nhưng đơn vị lẻ nhiều nhất phải là 6 chữ số.

Xem lại thiết lập

Khi nhấn nút  , Màn hình hiển thị “ tổng nét bút tích lũy “ , nhấn tiếp “ tổng số lượng tích lũy” , và tích lũy (M+) tín hiệu đèn “▼” nhấp nháy .sau 3giây hồi phục lại phương thức thiết lập cũ

Xóa bỏ thiết lập

Nhấn nút  tiếp tục nhấn nút  , tức thì xóa bỏ thiết lập. °

- Tính trọng lượng và chức năng tính toán lần lượt thay đổi , hoặc khi đơn vị tính trọng lượng lần lượt thay đổi , thì cân điện tử tự động xóa bỏ tích lũy.
- Khi khóa máy cân điện tử tự động xóa bỏ tích lũy

Chức năng trừ bì



I Trừ bì chưa biết trọng lượng (Trừ bì)

Đồ vật dụng đóng gói đặt lên bàn cân sau khi đợi ổn định trọng lượng,nhấn phím  , để cho trọng lượng quy về số 0 °. Thì màn hình hiển thị phụ hiệu trọng lượng tịnh (Net)



Xóa bỏ “trừ bì”

Lấy đồ đựng đóng gói và vật phẩm lấy ra , cân điện tử hiển thị dấu “-“ trọng lượng đồ đựng đóng gói.Nhấn lại lần nữa nút  , tức là xóa bỏ “trọng lượng trừ bì” , cân điện tử trở về 0 , đồng thời dấu hiệu trọng lượng tịnh(Net)biến mất



I Trừ bì khi biết trước trọng lượng

- Nhấn phím 
- Lợi dụng số trên phím  . Sau khi nhập trọng lượng vật dụng đóng gói , nhấn phím 
- Lấy vật phẩm để vào vật dụng đóng gói , tức là cân điện tử hiển thị trọng lượng tịnh của vật phẩm.







Xóa bỏ “Trừ bì khi biết trước trọng lượng”

Nhấn phím  ,nhấn tiếp  ,nhấn tiếp  鍵。Tức là Có thể xóa bỏ “trừ bì khi biết trước trọng lượng “ , trọng lượng tịnh cân điện tử quy về 0 phụ hiệu(Net) và trừ bì khi biết trước trọng lượng (PT) , dấu hiệu đèn “▼”tắt đi.

Chức năng kiểm tra hiệu chỉnh

Nhấn phím  ,cân điện tử lập tức tiến hành chức năng kiểm tra hiệu chỉnh .Nếu như muốn thoát ra chức năng kiểm tra hiệu chỉnh ,quay lại phương thức tính trọng lượng , nhấn phím  °

I Thiết lập “giới hạn dưới”,”giới hạn trên”,”loa phát âm”

- Nhấn phím  , thì vào thiết lập chức năng kiểm tra hiệu chỉnh
- Thiết lập giới hạn dưới , lợi dụng trên phím  , sau khi nhập vào giới hạn dưới của trọng lượng. nhấn phím 
- Thiết lập giới hạn trên , lợi dụng trên phím  , sau khi nhập vào giới hạn trên của trọng lượng. nhấn phím 
- Thiết lập loa phát âm , lợi dụng trên phím  thiết lập , loa phát âm.sau khi thiết lập nhấn phím 
- Thiết lập kiểm tra hiệu chỉnh hoàn thành , quay về hình thức tính trọng lượng

Thiết lập loa phát âm

-- -- X X

A B

A	0 = Khi ổn định , loa phát âm kêu ,LCD hiển thị đèn sáng 1 = Khi ổn định , loa phát âm kêu ,không cần phán đoán ổn định , LCD hiển thị đèn sáng. 2 = Không cần phán đoán ổn định , loa phát âm kêu , LCD hiển thị đèn sáng.
B	0 = Loa phát âm không kêu 1 = OK(Khi cao hơn giới hạn dưới và thấp hơn bằng giới hạn trên), loa phát âm kêu 2 = Thấp hơn/bằng giới hạn dưới hoặc cao hơn giới hạn trên loa phát âm kêu

I Thiết lập đơn(Chỉ thiết lập giới hạn dưới)

Sau khi hoàn thành từng thao tác thiết lập giới hạn dưới , khi màn hình hiển thị , sau đó nhấn tiếp nút tức là biểu thị thiết lập đơn hoàn thành .

✓ Thiết lập đơn(Chỉ thiết lập giới hạn dưới) , có thiết bị loa phát âm cố định:

↓
Cao hơn giới hạn dưới , loa kêu **LOW** đèn tự tắt
Không cần ổn định phán đoán,LCD biểu thị đèn sáng

I Xem lại thiết lập

Nhấn nút , nhấn tiếp : có thể xem lại “ giới hạn dưới” ; Sau đó nhấn tiếp : có thể xem lại “ giới hạn trên” ; Sau đó nhấn tiếp có thể xem lại “ loa phát” ; Nhấn tiếp 1 lần nữa : Hồi phục lại phương thức ban đầu

I Xóa bỏ thiết lập

Nhấn nút , nhấn tiếp , nhấn tiếp nút **CE** : có thể xóa bỏ “ giới hạn dưới” ; nhấn thêm 1 lần nút **CE** : có thể xóa bỏ “ giới hạn trên”

Chức năng tính số lượng

Nhấn Cân điện tử sẽ tiến hành phương thức tính toán .Nếu như thoát khỏi phương thức tính toán , quay về trọng lượng , Nhấn nút **UNITS** thì được .

1. Nhấn tiến hành phương thức tính toán
2. Nhấn có thể tuần hoàn lấy mẫu tuyển chọn cái
3. Trên mâm cân để đủ số lượng đã tuyển chọn , sau đó nhấn nút . Đợi khi ổn định màn hình hiển thị số lượng đã tuyển chọn.

✓ Lấy mẫu không đủ () : Lấy mẫu tổng trọng lượng nhỏ hơn 20d(d=cảm lượng)

✓ Số lượng đơn (1cái) () : lấy mẫu trọng lượng đơn nhỏ hơn 0.2d(d=cảm lượng)

✓ Khi lấy mẫu , nếu có lấy mẫu không đủ hoặc trọng lượng đơn không đủ thì dấu hiệu hiển thị (▼) , tuy nhiên cân điện tử có thể sử dụng , nhưng có khả năng ảnh hưởng sự sai sót.

✓ Lấy mẫu số mục càng lớn thì chức năng tính số lượng càng chính xác



THUYẾT MINH CAM KẾT

- (一) Trong thời gian bảo hành sản phẩm của công ty chúng tôi (trong vòng 1 năm kể từ khi mua sản phẩm của chúng tôi), nếu có bất kỳ sự cố nào, công ty của chúng tôi sẽ sửa chữa miễn phí cho quý khách.
- (二) Tuy vẫn còn trong thời gian bảo hành, nếu như phát sinh những vấn đề dưới đây, thì công ty của chúng tôi sẽ thu phí sửa chữa, xin quý khách lượng thứ :
1. Nếu như sử dụng không cẩn thận, dẫn đến hư hỏng
 2. Tự ý sửa chữa dẫn đến hư hỏng
 3. Sự hư hỏng do không phải nhân viên kỹ thuật của công ty chúng tôi sửa chữa
 4. Sự hư hỏng do thiên tai gây ra
 5. Môi trường sử dụng không tốt, có nhiều côn trùng gây hại hoặc ẩm ướt gây ra hư hỏng.
- (三) Nếu phát sinh tình hình dưới đây sẽ thu phí theo giá :
1. Vượt quá thời gian bảo hành
 2. Đến tận nhà sửa chữa sẽ thu phí đi lại .